

タンク容積25.6³

TNF32511(型式車)

適応トラクタ

第5輪荷重 **9.1t以上(コンプレッサ架装後)**

カプラー高 **1,210H**

最大積載量 **25,000kg**

トラクタのけん引能力は(トラクタ重量7,300kg※の場合) **39,610kg** 以上必要となります。 ※乗員重量込み

※トラクタのけん引能力により減トンとなります。

車両重量 (kg)	車両総重量 (kg)			車両制限令による実積載量の目安				
	第5輪	後輪	合計	B条件(指定外)	B条件(指定)	C条件(指定外)	C条件(指定)	D条件
7,310	9,100	23,210	32,310	約17,200	約22,100	約25,000	約25,000	約25,000

※左記は車両制限令での目安積載量です。標準トラクタとの連結を想定し、簡易算定図を元に算出した積載量です。実運行における積載量は連結したトラクタや運行経路により変わります。

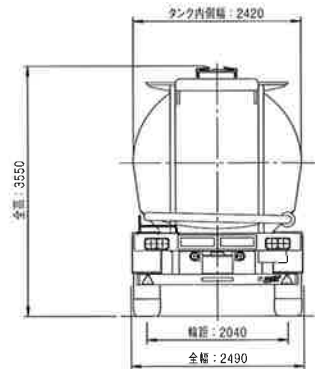
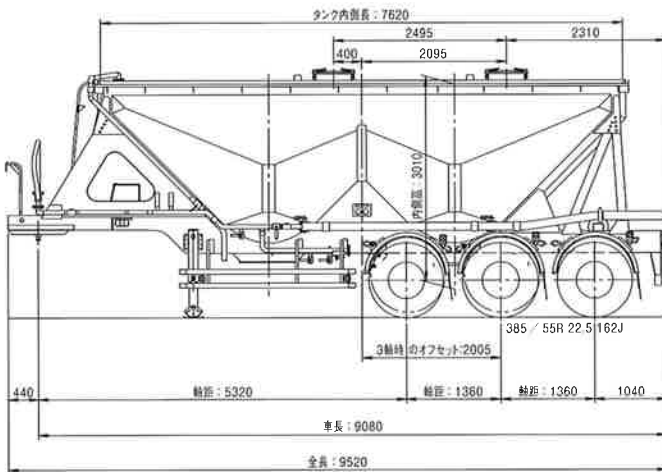
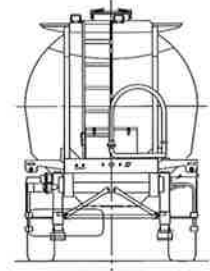
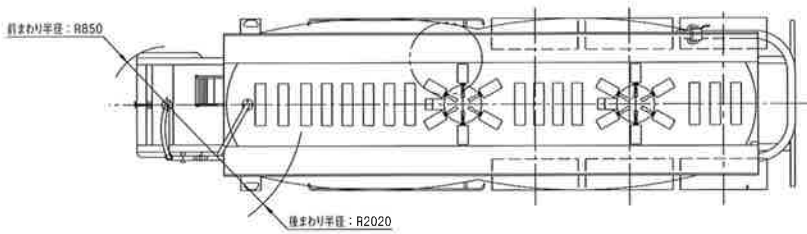

いすゞ自動車

QKG-EXD52AE (2212) 9.5トン(架装前)

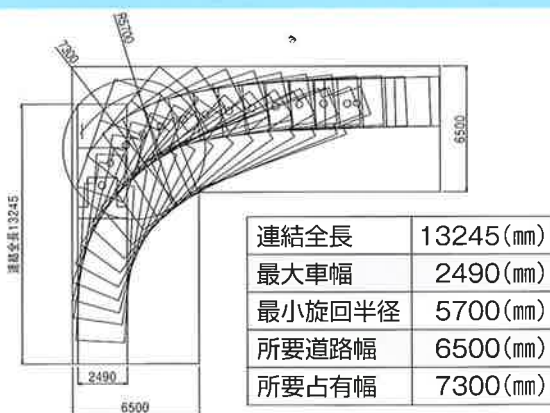

日野自動車

QKG-SH1EEAG (3108) 9.5トン(架装前)

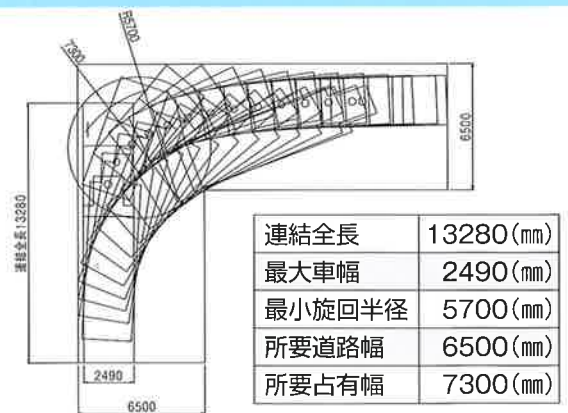

UDトラックス

QKG-GK6XAD (1007) 9.5トン(架装前)



三菱ふそう

QKG-FP54VER4X (1015) 9.5トン(架装前)

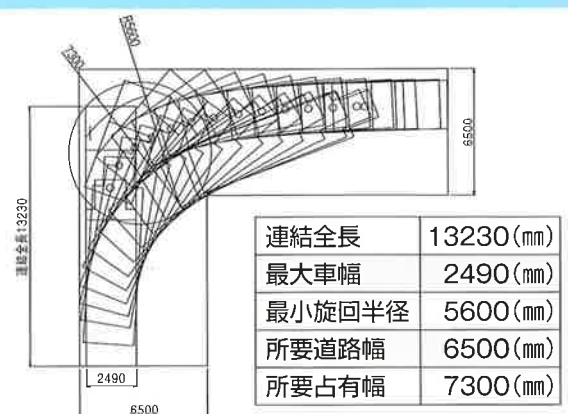

●上記軌跡図はトラクタのコンプレッサ架装を考慮してW.B.3,450~3,530、第5輪荷重9.5トン(架装前)の車両で検討しております。